

*le* WAND

MINI PLEASURES

4-PIECE COLLECTION

EN | DE | ES | FR | NL | RU | IT | CN

## OVERVIEW

Le Wand Mini Pleasures Set features smaller, perfectly giftable size versions of two of our most coveted products. Included is a versatile mini wand vibrator that proves big power can come in little packages and a petite version of our double-end stainless steel pleasure tool that is perfectly curved for g-spot stimulation. Ideal for beginners, Mini Pleasures a sleek and stylish set designed for stimulating all of your erogenous zones. The mini wand is USB rechargeable with the included charger, and both products can be stored inside the set's velvety storage pouch. Put your sex-positivity on display with the adorable branded Le Wand pin that's also included.



Le Wand Mini Wand Vibrator

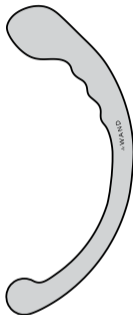

Le Wand Double-ended Stainless Steel Pleasure Tool

## LE WAND MINI WAND VIBRATOR

### How To Use

- **Power On**  
Press “~” button.
- **Change Pattern**  
Press “~” button again.
- **Power Off**  
Press and hold the “~” button for 3 seconds.
- **Travel Lock**  
Turn off first. Long press the “~” button for 5 seconds. LED will flash twice indicating the device is locked. Repeat to unlock. The item will also automatically unlock while charging.
- **Charging**  
When charging = LED is breathing  
When fully charged = LED is solid  
When low battery = LED is flashing

### Vibrating Modes

- There are 4 vibration intensities.
- There are 6 vibration modes, explained below:

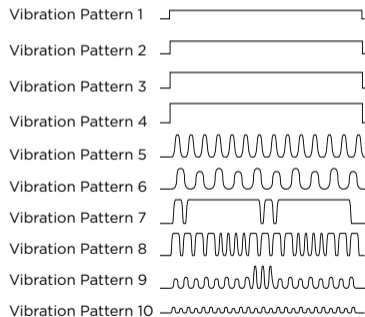

## CLEANING, STORAGE AND SAFETY

### Le Wand Mini Wand Vibrator

- Always clean and dry your device thoroughly before and after use. Do not store wet. We recommend that you use a mild cleanser that is suitable for use with silicone items. Use water based lubricant as desired. Not compatible with silicone lubricant.
- This device is designed for external use only. Not intended for vaginal or anal penetration.
- Avoid leaving your device in direct sunlight and never expose it to extreme heat.
- This device is not waterproof. Keep away from water, and never immerse it.

### Le Wand Double-ended Stainless Steel Pleasure Tool

- While the material is exceptionally durable, never use an abrasive cleaner or pad to clean your double-ended stainless steel pleasure tool.

- Maintain your double-ended stainless steel pleasure tool by washing with soap and water.
- To sterilize your items item prior to use with a partner or between switching from anal to vaginal play, place your Le Wand toy in boiling water or submerge it in a mild solution of 10% bleach and follow that with a thorough rinse.
- Le Wand Double-ended Stainless Steel Pleasure Tool is compatible with all of your favorite lubricants. When selecting a lubricant, choose a formula with no abrasive qualities or harsh chemicals in them.
- Store your toys toy in a dry place, away from dust, hair and dirt. Use the included Le Wand storage pouch to safely hold your toy when not in use.

## SPECIFICATION



Material	Body safe silicone, ABS	Stainless steel
Battery	160mAh	-
Charging	1.5 hours	-
Use Time	1 hour	-
Interface	Single button, manual control	-

## WARRANTY

Warranty covers all defects in workmanship or materials under normal usage and care for a period of 12 months from the date of purchase.

Original proof-of-purchase is required to obtain warranty services. Do not attempt to repair your massager yourself. For any warranty inquiries or return information, email [customerservice@lewandmassager.com](mailto:customerservice@lewandmassager.com)

Le Wand™ is not responsible for loss or damage of returned products.

## DISPOSAL INFORMATION

Disposal of old electronic equipment (applicable in the EU and other European countries with separate waste collection systems):



The crossed-out dustbin symbol indicates that these items should not be treated as household waste, but rather brought to the appropriate collection point for recycling electrical and electronic equipment.

Complete user instructions in additional languages and FAQ can be found at: [www.lewandmassager.com](http://www.lewandmassager.com)

Email us at [customerservice@lewandmassager.com](mailto:customerservice@lewandmassager.com) for any unanswered questions.

Designed and Developed by Le Wand™  
Made in China © Le Wand™

## ÜBERSICHT

Das Le Wand Mini Pleasures Set enthält kleinere, perfekt verschenkable Versionen von zwei unserer begehrtesten Produkte. Im Lieferumfang enthalten ist ein vielseitiger Mini-Stab-Vibrator, der beweist, dass große Kraft in kleinen Portionen kommen kann, und eine zierliche Version unseres doppelseitigen Edelstahl-Vergnügungswerkzeugs, das für die G-Punkt-Stimulation perfekt gebogen ist. Ideal für Anfänger, Mini Pleasures, ein schlankes und stilvolles Set, das entwickelt wurde, um alle Ihre erogenen Zonen zu stimulieren. Der Mini-Stab ist mit dem mitgelieferten Ladegerät über USB wiederaufladbar und beide Produkte können in der samtigen Tasche des Sets aufbewahrt werden. Zeigen Sie Ihre Sex-Positivität mit dem entzückenden Le Wand-Pin, der ebenfalls enthalten ist.



Le Wand  
Mini Wand  
Vibrator



Le Wand  
Doppelseitiges  
Edelstahl-  
Vergnügungswerkzeug

## LE WAND MINI WAND VIBRATOR

### Bedienungsanleitung

- **Einschalten**  
Drücken Sie die "w" - Taste.
- **Muster ändern**  
Drücken Sie die Taste "w" erneut.
- **Ausschalten**  
Drücken und halten Sie die Taste "w" für 3 Sekunden.
- **Reisesperre**  
Zuerst ausschalten. Drücken Sie die Taste "w" für 5 Sekunden lang. Die LED blinkt zweimal, um anzuzeigen, dass das Gerät gesperrt ist. Zum Entsperren wiederholen. Das Gerät wird auch während des Ladevorgangs automatisch entsperrt.
- **Aufladen**  
Blinkendes Licht = Gerät lädt auf  
Dauerhaftes Licht = Voll aufgeladen  
Schnell blinkendes Licht = Batterie leer. Bitte aufladent

### Vibrationsmodi

- Es gibt 4 Schwingungsintensitäten.
- Es gibt 6 Vibrationsmodi, die wie Folgt erläutert werden:

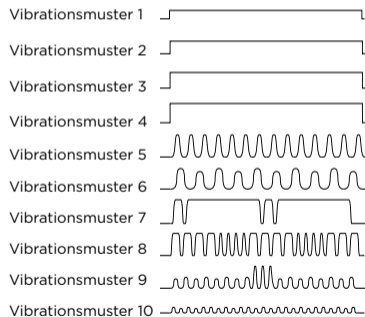

## REINIGUNG, LAGERUNG UND SICHERHEIT

### Le Wand Mini Wand Vibrator

- Reinigen und trocknen Sie Ihr Gerät vor und nach dem Gebrauch immer gründlich. Nicht feucht lagern. Wir empfehlen die Verwendung eines milden Reinigungsmittels, dass für die Verwendung mit Silikonartikeln geeignet ist. Verwenden Sie nach Wunsch Gleitmittel auf Wasserbasis. Nicht kompatibel mit Silikongleitmittel.
- Dieses Gerät ist nur für den externen Gebrauch bestimmt. Nicht für vaginale oder anale Penetration bestimmt.
- Vermeiden Sie es, Ihr Gerät direktem Sonnenlicht auszusetzen und es niemals extremer Hitze auszusetzen.
- Dieses Gerät ist nicht wasserdicht. Von Wasser fernhalten und niemals in Wasser eintauchen.

### Le Wand Doppelseitiges Edelstahl-Vergnügungswerkzeug

- Obwohl das Material außergewöhnlich langlebig ist, verwenden Sie niemals einen scheuernden Reiniger oder ein

Scheuermittel, um Ihr doppelseitiges Edelstahl-Vergnügungswerkzeug zu reinigen.

- Pflegen Sie Ihr doppelseitiges Edelstahl-Vergnügungswerkzeug, indem Sie es mit Wasser und Seife waschen.
- Um Ihr Gerät vor der Verwendung mit einem Partner oder zwischen dem Wechsel von analem zu vaginalem Spiel zu sterilisieren, legen Sie Ihr Le Wand in kochendes Wasser oder tauchen Sie es in eine milde Lösung von 10 % Bleichmittel und spülen Sie es anschließend gründlich aus.
- Das doppelseitige Le Wand Pleasure Tool aus Edelstahl ist mit all Ihren bevorzugten Gleitmitteln kompatibel. Wählen Sie bei der Auswahl eines Gleitmittels eine Formel ohne abrasive Eigenschaften oder aggressive Chemikalien.
- Lagern Sie Ihr Le Wand an einem trockenen Ort, fern von Staub, Haaren und Schmutz. Verwenden Sie die mitgelieferte Le Wand Aufbewahrungstasche, um Ihr Spielzeug bei Nichtgebrauch sicher aufzubewahren.

## SPEZIFIKATIONEN



Material	Körpersicheres Silikon, ABS	Rostfreier Stahl
Batterie	160mAh	-
Ladezeit	1,5 Stunden	-
Benutzungszeit	1 Stunde	-
Schnittstelle	Einzeltaste, manuelle Steuerung	-

## GARANTIE

Die Garantie deckt alle Verarbeitungs- oder Materialfehler bei normaler Verwendung und Pflege für einen Zeitraum von 12 Monaten ab Kaufdatum ab. Um Garantieleistungen in Anspruch zu nehmen, ist der Original-Kaufbeleg erforderlich. Versuchen Sie nicht, Ihr Massagegerät selbst zu reparieren. Für Garantieanfragen oder Rücksendeinformationen senden Sie eine E-Mail an [customerservice@lewandmassager.com](mailto:customerservice@lewandmassager.com)

Le Wand™ ist nicht verantwortlich für den Verlust oder die Beschädigung von zurückgegebenen Produkten.

## ENTSORGUNGS INFORMATIONEN

Entsorgung von Elektroaltgeräten (gilt in der EU und anderen europäischen Ländern mit getrennten Sammelsystemen):



Das Symbol der durchgestrichenen Mülltonne weist darauf hin, dass diese Gegenstände nicht als Hausmüll behandelt, sondern an den entsprechenden Sammelstellen für das Recycling von Elektro- und Elektronikgeräten abgegeben werden sollten.

Vollständige Bedienungsanleitungen in weiteren Sprachen und FAQ finden Sie unter: [www.lewandmassager.com](http://www.lewandmassager.com)

Schicken Sie uns eine e-mail an [customerservice@lewandmassager.com](mailto:customerservice@lewandmassager.com) für alle unbeantworteten Fragen.

Design und Entwicklung von Le Wand™  
Hergestellt in China © Le Wand™

## VISTA GENERAL

Le Wand Mini Pleasures Set está compuesto por las versiones miniatura de dos de nuestros productos más codiciados, ideales para regalar. Se trata de un versátil mini vibrador tipo varita que prueba que la potencia se guarda en frascos pequeños y una versión pequeña de nuestra herramienta de placer de acero inoxidable y doble terminal, perfectamente curva para la estimulación del punto G. Ideal para principiantes, Mini Pleasures es un set elegante y moderno diseñado para estimular todas sus zonas erógenas. La mini varita se recarga por USB con el cargador incluido y ambos productos se pueden guardar dentro de la bolsa de almacenamiento de terciopelo del set. Presume de positividad sexual con el adorable pin de Le Wand, también incluido.



Mini Vibrador  
Tipo Varita  
Le Wand

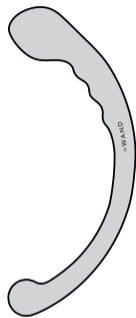

Herramienta De  
Placer De Acero  
Inoxidable Y Doble  
Terminal Le Wand

## MINI VIBRADOR TIPO VARITA LE WAND

### Modo de uso

- **Encendido**  
Pulse el botón "NW".
- **Cambio de patrón**  
Pulse de nuevo el botón "NW".
- **Apagado**  
Mantenga pulsado el botón "NW" durante 3 segundos.
- **Bloqueo**  
Primero, apague el vibrador. Mantenga pulsado el botón "NW" durante 5 segundos. El LED parpadeará dos veces para indicar que el dispositivo está bloqueado. Repita el proceso para desbloquearlo. El aparato se desbloquea automáticamente durante la carga.
- **Carga**  
Durante la carga = el LED parpadea  
Cuando está totalmente cargado = el LED está fijo  
Cuando la batería está baja = el LED es intermitente

### Modos de vibración

- Existen 4 intensidades de vibración.
- A continuación se explican los 6 modos de vibración:

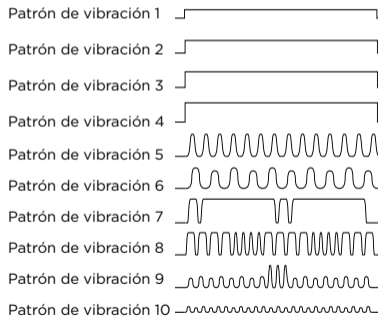

## LIMPIEZA, ALMACENAMIENTO Y SEGURIDAD

### Mini Vibrador Tipo Varita Le Wand

- Limpie y seque siempre el dispositivo antes y después de usarlo. No lo guarde estando aún húmedo. Le recomendamos que utilice un detergente suave adecuado para artículos de silicona. Utilice un lubricante a base de agua si así lo desea. No es compatible con lubricantes de silicona.
- Este dispositivo está diseñado únicamente para uso externo. No está concebido para la penetración vaginal ni anal.
- Evite dejar el dispositivo directamente a la luz del sol y no lo exponga al calor extremo.
- Este dispositivo no es hidrófugo. Manténgalo lejos del agua y nunca lo sumerja.

### Herramienta de placer de acero inoxidable y doble terminal Le Wand

- Aunque el material es excepcionalmente resistente, no utilice nunca limpiadores ni estropajos abrasivos para limpiar

la herramienta de placer de acero inoxidable y doble terminal.

- El mantenimiento de su herramienta de placer de acero inoxidable y doble terminal consiste en lavarla con agua y jabón.
- Para esterilizar el artículo antes de utilizarlo con una pareja o entre el uso anal y vaginal, sumerja su juguete Le Wand en agua hirviendo o en una solución suave con un 10 % de lejía y enjuáguelo a fondo.
- La herramienta de placer de acero inoxidable y doble terminal Le Wand es compatible con todos sus lubricantes favoritos. Al escoger un lubricante, elija una fórmula sin abrasivos ni químicos agresivos.
- Guarde sus juguetes en un lugar seco, protegidos del polvo, el cabello y la suciedad. Utilice la bolsa de almacenamiento de Le Wand incluida para mantener su juguete seguro mientras no lo usa.

## CARACTERÍSTICAS



Material	Silicona segura para los tejidos corporales, ABS	Acero inoxidable
Batería	160mAh	-
Tiempo de carga	1,5 horas	-
Tiempo de uso	1 hora	-
Interfaz	Un solo botón, control manual	-

## GARANTÍA

La garantía cubre todos los defectos de fabricación o materiales en condiciones normales de uso y mantenimiento durante un periodo de 12 meses desde la fecha de adquisición.

El comprobante de compra es necesario para hacer uso del servicio de garantía. No intente reparar el masajeador usted mismo. Para obtener información sobre devoluciones o sobre la garantía, mande un correo electrónico a [customerservice@lewandmassager.com](mailto:customerservice@lewandmassager.com)

Le Wand™ no se hace responsable de la pérdida ni daños en los productos devueltos.

## INFORMACIÓN SOBRE ELIMINACIÓN DEL DISPOSITIVO

Eliminación de equipos electrónicos antiguos (aplicable en la UE y otros países europeos con sistemas de recogida selectiva):



El símbolo de un contenedor tachado con un aspa indica que estos artículos no se deben tratar como basura doméstica sino por medio de los puntos de recogida correspondientes para el reciclaje de equipos eléctricos y electrónicos.

Puede encontrar las instrucciones de uso completas en otros idiomas y las preguntas más frecuentes en:

[www.lewandmassager.com](http://www.lewandmassager.com)

Mándenos un correo electrónico a [customerservice@lewandmassager.com](mailto:customerservice@lewandmassager.com) si no encuentra respuesta a su pregunta en nuestra web.

Diseñado y desarrollado por Le Wand™  
Hecho en China © Le Wand™

## APERÇU

Le mini kit de plaisir Le Wand présente des versions plus petites, parfaitement adaptées comme cadeau, de deux de nos produits les plus convoités. Il comprend un mini-vibreur polyvalent qui prouve qu'une grande puissance peut tenir dans des petits emballages, ainsi qu'une petite version de notre outil de plaisir en acier inoxydable à double extrémité, parfaitement incurvée pour la stimulation du point G. Idéal pour les débutants, le mini kit de plaisir est un ensemble élégant et raffiné conçu pour stimuler toutes vos zones érogènes. La mini baguette est rechargeable par USB avec le chargeur fourni, et les deux produits peuvent être rangés dans la pochette de rangement veloutée de l'ensemble. Affichez votre positivité sexuelle avec l'adorable épinglette Le Wand, également incluse.



Mini Vibrateur  
À Baguette  
Le Wand

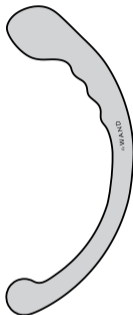

Outil de plaisir en  
acier inoxydable à  
double extrémité  
Le Wand

## MINI VIBRATEUR À BAGUETTE LE WAND

Utilisation

- **Mise en marche**  
Appuyez sur le bouton "w".
- **Changement de modèle**  
Appuyez à nouveau sur le bouton "w".
- **Arrêt**  
Appuyez sur le bouton "w" et maintenez-le enfoncé pendant 3 secondes.
- **Verrouillage pour voyage**  
Éteignez d'abord. Appuyez sur le bouton "w" et maintenez-le enfoncé pendant 5 secondes. La LED clignote deux fois pour indiquer que l'appareil est verrouillé. Appuyez à nouveau pour déverrouiller. L'article se déverrouille aussi automatiquement pendant la charge.
- **Recharge**  
Pendant la charge = la LED respire  
Lorsque la charge est complète = le voyant est fixe  
Lorsque la batterie est faible = la LED clignote.

Modes de vibration

- Il existe 4 intensités de vibration.
- Il existe 6 modes de vibration, expliqués ci-dessous:

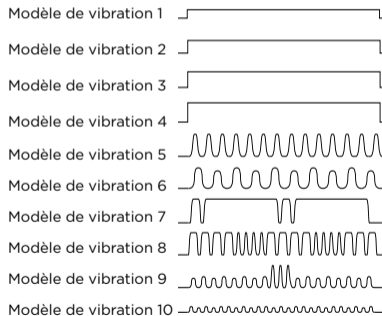



## NETTOYAGE, STOCKAGE ET SÉCURITÉ

### Mini Vibrateur À Baguette Le Wand

- Nettoyez et séchez toujours soigneusement votre appareil avant et après utilisation. Ne le stockez pas à l'état humide. Nous vous recommandons d'utiliser un nettoyant doux adapté aux articles en silicone. Utilisez un lubrifiant à base d'eau si vous le souhaitez. Non compatible avec les lubrifiants en silicone.
- Le dispositif est conçu uniquement pour une utilisation en extérieur. N'est pas destiné à la pénétration vaginale ou anale.
- Évitez de laisser votre appareil à la lumière directe du soleil et ne l'exposez jamais à une chaleur extrême.
- Ce dispositif n'est pas étanche à l'eau. Tenez-le à l'écart de l'eau et ne l'immergez jamais.



### Outil de plaisir en acier inoxydable à double extrémité Le Wand

- Bien que le matériau soit exceptionnellement durable, n'utilisez

jamais de nettoyant ou de tampon abrasif pour nettoyer votre outil de plaisir en acier inoxydable à double extrémité.

- Assurez l'entretien de votre outil de plaisir en acier inoxydable à deux extrémités en le lavant à l'eau et au savon.
- Pour stériliser votre article avant de l'utiliser avec un partenaire ou entre le jeu anal et vaginal, placez votre jouet Le Wand dans de l'eau bouillante ou immergez-le dans une solution douce d'eau de Javel à 10 %, puis rincez-le soigneusement.
- Le Wand, outil de plaisir en acier inoxydable à double extrémité, est compatible avec tous vos lubrifiants préférés. Lors de la sélection d'un lubrifiant, choisissez une formule sans qualités abrasives ni produits chimiques agressifs.
- Rangez vos jouets dans un endroit sec, à l'abri de la poussière, des cheveux et de la saleté. Utilisez la pochette de rangement Le Wand fournie pour conserver votre jouet en toute sécurité lorsque vous ne l'utilisez pas.

## SPÉCIFICATIONS

		
Matériau	silicone sans danger pour le corps, ABS	Acier inoxydable
Batterie	160mAh	-
Temps de recharge	1,5 heure	-
Temps d'utilisation	1 heure	-
Interface	Bouton unique, commande manuelle	-

## GARANTIE

La garantie couvre tous les défauts de fabrication ou de matériaux dans des conditions normales d'utilisation et d'entretien pendant une période de 12 mois à compter de la date d'achat.

La preuve d'achat originale est requise pour obtenir des services de garantie. N'essayez pas de réparer votre masseur vous-même. Pour toute demande de garantie ou d'information sur les retours, envoyez un courriel à [customerservice@lewandmassager.com](mailto:customerservice@lewandmassager.com)

Le Wand™ n'est pas responsable de la perte ou de l'endommagement des produits retournés.

## INFORMATIONS RELATIVES À LA MISE AU REBUT

Mise au rebut des anciens équipements électroniques (applicable dans l'UE et dans les autres pays européens disposant de systèmes de collecte séparée des déchets) :



Le symbole de la poubelle barrée indique que ces articles ne doivent pas être traités comme des déchets ménagers, mais plutôt déposés au point de collecte approprié pour le recyclage des équipements électriques et électroniques.

Des modes d'emploi complets dans d'autres langues et la FAQ sont disponibles à l'adresse suivante: [www.lewandmassager.com](http://www.lewandmassager.com)

Envoyez-nous un courriel à l'adresse [customerservice@lewandmassager.com](mailto:customerservice@lewandmassager.com) pour toute question non répondue.

Conçu et développé par Le Wand™  
Fabriqué en Chine © Le Wand™

## OVERZICHT

Le Wand Mini Pleasures Set bevat kleinere versies van twee van onze meest populaire producten die een perfect cadeau maken. Inbegrepen is een veelzijdige mini-wandvibrator die bewijst je niet groot hoeft te zijn om krachtig te zijn en een kleine versie van onze dubbelzijdige roestvrijstalen pleasure tool die perfect verbogen is om de g-spot te stimuleren. Mini Pleasures is een slanke en stijlvolle set ontworpen voor het stimuleren van al je erogene zones en is ideaal voor beginners. De mini-wand kan via USB worden opgeladen met de meegeleverde lader en beide producten kunnen worden opgeborgen in het fluwelen opbergzakje van de set. Laat je seksuele positiviteit zien met de schattige Le Wand-pin die ook is inbegrepen.



Le Wand  
Mini-wandvibrator

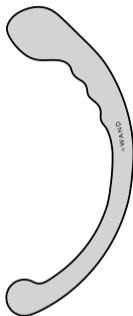

Le Wand  
dubbelzijdig  
roestvrijstaal  
pleasure tool

## LE WAND MINI-WANDVIBRATOR

**Gebruik**

- **Inschakelen**  
Druk op de "w"-knop.
- **Van modus veranderen**  
Druk nogmaals op de "w"-knop.
- **Uitschakelen**  
Houd de "w"-knop 3 seconden ingedrukt.
- **Reisvergrendeling**  
Schakel het eerst uit. Houd de "w"-knop 5 seconden ingedrukt. De led zal tweemaal knipperen om aan te geven dat het apparaat is vergrendeld. Herhaal dit om weer te ontgrendelen. Het apparaat zal tijdens het opladen ook automatisch ontgrendelen.
- **Opladen**  
Tijdens opladen = led knippert traag  
Wanneer volledig opgeladen = led brandt constant  
Bij lage batterij = led knippert

**Vibratiemodi**

- De vibratie kan op 4 intensiteiten worden ingesteld.
- De 6 vibratiemodi staan hieronder uitgelegd:

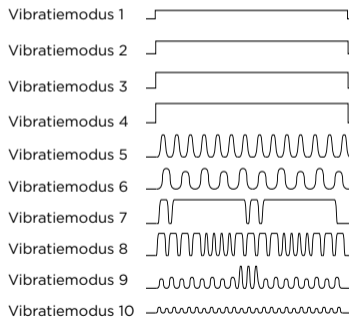

## REINIGING, OPSLAG EN VEILIGHEID

### Le Wand Mini-wandvibrator

- Zorg ervoor het apparaat vóór en na gebruik altijd te reinigen en drogen. Berg het niet nat op. We raden aan een mild schoonmaakmiddel te gebruiken dat geschikt is voor gebruik met siliconenproducten. Gebruik indien gewenst glijmiddel op waterbasis. Niet compatibel met siliconenglijmiddel.
- Dit apparaat is uitsluitend ontworpen voor extern gebruik. Het is niet bedoeld voor vaginale of anale penetratie.
- Laat uw apparaat niet in direct zonlicht liggen en stel het nooit bloot aan extreme hitte.
- Dit apparaat is niet watervast. Houd het uit de buurt van water en dompel het nooit onder.



### Le Wand dubbelzijdig roestvrijstaal pleasure tool

- Al is het materiaal uitzonderlijk duurzaam, dient er nooit een schuurmiddel of schuursponsje te

worden gebruikt om dit dubbelzijdig roestvrijstaal pleasure tool schoon te maken.

- Onderhoud je dubbelzijdige roestvrijstaal pleasure tool door te wassen met water en zeep.
- Om je apparaat te steriliseren voordat je het met een partner gebruikt of wanneer je wisselt tussen anale en vaginale spelletjes, plaats je het Le Wand speelgoed in kokend water of dompel je het onder in een milde oplossing van 10% bleekmiddel en spoel je het daarna grondig af.
- Het Le Wand dubbelzijdige RVS pleasure tool is compatibel met al je favoriete glijmiddelen. Kies als glijmiddel een formule zonder schurende eigenschappen of agressieve chemicaliën.
- Bewaar je speeltje op een droge plek, uit de buurt van stof, haar en vuil. Gebruik het meegeleverde Le Wand opbergzakje om je speeltje veilig op te bergen wanneer niet in gebruik.

## SPECIFICATIES

		
Materiaal	lichaamsveilige siliconen, ABS	Roestvrij staal
Batterij	160mAh	-
Opladtid	1,5 uur	-
Gebruiksduur	1 uur	-
Interface	Enkele knop, handmatige bediening	-

## GARANTIE

De garantie dekt alle fouten in vakmanschap of materialen bij normaal gebruik en onderhoud gedurende een periode van 12 maanden vanaf de aankoopdatum.

Het originele aankoopbewijs is vereist voor garantiediensten. Probeer uw stimulator niet zelf te repareren. Voor vragen over garantie of informatie over retourneren, stuur een e-mail naar [customerservice@lewandmassager.com](mailto:customerservice@lewandmassager.com)

Le Wand™ kan niet aansprakelijk worden gesteld voor verlies of beschadiging van geretourneerde producten.

## HET PRODUCT AFDANKEN

Afvoer van oude elektronische apparatuur (van toepassing in de EU en andere Europese landen met gescheiden inzamelsystemen voor afval):



Het doorgekruiste klike-symbool geeft aan dat deze artikelen niet als huishoudelijk afval mogen worden behandeld, maar naar het juiste inzamelpunt voor het recyclen van elektrische en elektronische apparatuur moeten worden gebracht.

Volledige gebruiksaanwijzingen in andere talen en veelgestelde vragen zijn te vinden op: [www.lewandmassager.com](http://www.lewandmassager.com)

E-mail ons via [customerservice@lewandmassager.com](mailto:customerservice@lewandmassager.com) voor al je onbeantwoorde vragen.

Ontworpen en ontwikkeld door Le Wand™  
Gemaakt in China © Le Wand™

## ОБЗОР

Набор Le Wand Mini Pleasures Set состоит из миниатюрных подарочных версий двух наших самых популярных продуктов. В комплект поставки входит универсальный миниатюрный вибратор-палочка, который доказывает, что большая мощность может заключаться в небольшом корпусе, и изящная версия нашего двустороннего игрового инструмента из нержавеющей стали, идеально изогнутого для стимуляции точки G. Mini Pleasures — это элегантный и стильный набор, идеально подходящий для начинающих и предназначенный для стимуляции всех ваших эрогенных зон. Миниатюрный вибратор заряжается через USB-порт с помощью прилагаемого зарядного устройства. Оба продукта можно хранить в бархатном мешочке, входящем в набор. Вы можете продемонстрировать свою сексуальную позитивность с помощью очаровательной фирменной брошки Le Wand, которая также включена в этот набор.



Миниатюрный  
Вибратор  
Le Wand Mini Wand

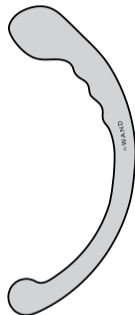

Двусторонний игровой  
инструмент из  
нержавеющей стали  
Le Wand

## МИНИАТЮРНЫЙ ВИБРАТОР LE WAND MINI WAND

### Порядок использования

- **Включение**  
Нажмите кнопку “w”.
- **Изменение режима**  
Снова нажмите кнопку “w”.
- **Выключение**  
Нажмите кнопку “w” и удерживайте ее 3 сек.
- **Блокировка при транспортировке**  
Сначала выключите продукт.  
Нажмите кнопку “w” и удерживайте ее 5 сек. Светодиод мигнет дважды, указывая, что устройство заблокировано. Чтобы снять блокировку, повторите эти операции. Снятие блокировки также происходит автоматически во время зарядки.
- **Зарядка**  
Во время зарядки = светодиод периодически плавно загорается и гаснет (дышит)  
При полной зарядке = светодиод светится постоянно  
При низком заряде батареи = светодиод мигает

### Вибрационные режимы

- Предусмотрено 4 уровня интенсивности вибрации.
- Устройство поддерживает 6 режимов вибрации, которые поясняются ниже:

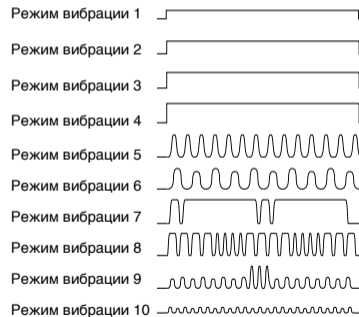

## ЧИСТКА, ХРАНЕНИЕ И МЕРЫ ПРЕДОСТОРОЖНОСТИ

### Миниатюрный Вибратор

#### Le Wand Mini Wand

- Всегда тщательно очищайте и сушите устройство до и после использования. Не храните устройство во влажном состоянии. Рекомендуется использовать мягкое очищающее средство, подходящее для использования с силиконовыми изделиями. При желании используйте лубриканты на водной основе. Устройство не совместимо с силиконовыми лубрикантами.
- Данный продукт предназначен только для наружного использования. Устройство не предназначено для вагинального или анального проникновения.
- Не подвергайте устройство воздействию прямых солнечных лучей и высоких температур.

- Это устройство не является водонепроницаемым. Не допускайте воздействия воды и никогда не погружайте продукт в нее.

#### Двусторонний Игровой Инструмент Из Нержавеющей Стали Le Wand

- Несмотря на то, что материал этого двустороннего игрового инструмента исключительно прочен, никогда не используйте абразивные средства или губки для его очистки.
- Двусторонний игровой инструмент из нержавеющей стали можно мыть водой с мылом, а затем сушить и полировать мягкой тканью.

- Чтобы стерилизовать эту игрушку Le Wand перед использованием с партнером или переходом от анальной игры к вагинальной, поместите ее в кипящую воду или в мягкий 10-процентный раствор отбеливателя, а затем тщательно промойте.
- Двусторонний игровой инструмент из нержавеющей стали Le Wand совместим со всеми вашими любимыми лубрикантами. Рекомендуется выбирать лубриканты без абразивных свойств или агрессивных химикатов.
- Храните игрушку в сухом месте, вдали от пыли, волос и грязи. Используйте прилагаемый мешочек Le Wand для хранения игрушки, когда она не используется.

## ХАРАКТЕРИСТИКИ



Материалы	безопасный для тела силикон, АБС-пластик	Нержавеющая сталь
Емкость аккумулятора	160мА-ч	-
Время зарядки	1,5 часа	-
Время непрерывной работы	1 час	-
Интерфейс	одна кнопка, ручное управление	-

## ГАРАНТИЯ

Гарантия распространяется на все дефекты изготовления или материалов при нормальном использовании изделия и уходе за ним. Гарантия действует в течение 12 месяцев с даты покупки.

При обращении за гарантийным обслуживанием требуется предъявить оригинал документа, подтверждающего покупку. Не пытайтесь ремонтировать массажер самостоятельно. По любым вопросам, связанным с гарантийным обслуживанием или возвратом изделий, обращайтесь по электронной почте: [customerservice@lewandmassager.com](mailto:customerservice@lewandmassager.com)

Компания Le Wand™ не несет ответственности за потерю или повреждение возвращаемых товаров.

## ИНФОРМАЦИЯ ОБ УТИЛИЗАЦИИ

Утилизация отработанного электронного оборудования (для ЕС и других европейских стран с системой раздельного сбора отходов):



Символ перечеркнутого мусорного бака означает, что это изделие не относится к бытовым отходам, поэтому его следует сдавать в соответствующий пункт сбора для переработки электрического и электронного оборудования.

Полные руководства пользователя на других языках и ответы на часто задаваемые вопросы можно найти на веб-сайте: [www.lewandmassager.com](http://www.lewandmassager.com)

Если у вас останутся какие-либо вопросы, пишите нам на адрес: [customerservice@lewandmassager.com](mailto:customerservice@lewandmassager.com)

Дизайн и разработка компании Le Wand™  
Сделано в Китае © Le Wand™

## IT

### PANORAMICA

Le Wand Mini Pleasures Set presenta versioni più piccole e perfette come regalo di due dei nostri prodotti più apprezzati. Nella confezione è incluso un mini vibratore a bacchetta versatile che dimostra come la massima potenza possa essere contenuta in confezioni più piccole e in una versione ridotta del nostro strumento di piacere a doppia estremità in acciaio inossidabile che è perfettamente ricurvo per la stimolazione del punto G. Ideale per i principianti, Mini Pleasures offre un set elegante e accattivante concepito per la stimolazione di tutte le proprie zone erogene. La bacchetta mini è ricaricabile tramite USB con il caricabatterie incluso, inoltre entrambi i prodotti possono essere riposti all'interno della morbida custodia vellutata del set. Metti in mostra la tua propensione al sesso con l'adorabile spilla del marchio Le Wand, anch'essa inclusa.



Mini Vibratore a Bacchetta Le Wand



Strumento di piacere Le Wand a doppia estremità in acciaio inox

## MINI VIBRATORE A BACCHETTA LE WAND

### Come utilizzarlo

- **Accensione**  
Premere il pulsante “w”.
- **Cambio modalità**  
Premere di nuovo il pulsante “w”.
- **Spegnimento**  
Premere e tenere premuto il pulsante “w” per 3 secondi.
- **Blocco per il viaggio**  
Per prima cosa spegnerlo. Premere a lungo il pulsante “w” per 5 secondi. Il LED lampeggerà due volte ad indicare che il dispositivo è bloccato. Ripetere per sbloccare. L'articolo si sblocca automaticamente anche durante la ricarica.
- **Ricarica**  
Durante la ricarica = il LED lampeggia lentamente  
Quando è completamente carico = il LED rimane acceso in modo fisso  
In caso di batteria quasi scarica = il LED lampeggia

### Modalità di vibrazione

- Sono disponibili 4 livelli di intensità per la vibrazione.
- Sono disponibili 6 modalità, spiegate di seguito:

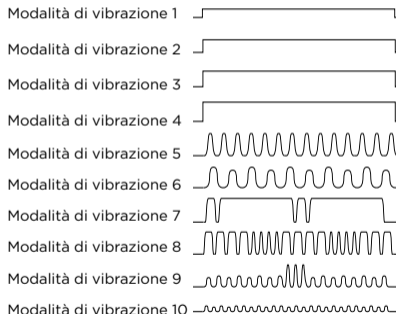

## PULIZIA, STOCCAGGIO E SICUREZZA

### Mini Vibratore a Bacchetta Le Wand

- Pulire e asciugare sempre il dispositivo in modo accurato prima e dopo l'uso. Evitare di riporlo se è bagnato. Si consiglia di utilizzare un detergente delicato che sia adatto all'uso con oggetti in silicone. Utilizzare lubrificanti a base d'acqua come si desidera. Il prodotto non è compatibile con lubrificanti in silicone.
- Il dispositivo è destinato esclusivamente all'uso esterno. Non è adatto per penetrazioni vaginali o anali.
- Evitare di lasciare il dispositivo esposto alla luce solare diretta ed evitare di esporlo al calore eccessivo.
- Il dispositivo non è resistente all'acqua. Tenerlo lontano dall'acqua ed evitare in qualsiasi caso di immergerlo.



### Strumento di piacere Le Wand a doppia estremità in acciaio inox

- Anche se il materiale è eccezionalmente durevole, evitare in qualsiasi caso di utilizzare un detergente o un tampone abrasivo per pulire lo strumento di

piacere a doppia estremità in acciaio inox.

- Preservare lo strumento di piacere in acciaio inox a doppia estremità lavandolo con acqua e sapone.
- Per sterilizzare i propri oggetti prima dell'uso con un partner o tra il passaggio dal gioco anale a quello vaginale, immergere il giocattolo Le Wand in acqua bollente o immergerlo in una soluzione delicata di candeggina al 10% e successivamente sciacquarlo abbondantemente.
- Lo strumento di piacere Le Wand a doppia estremità in acciaio inox è compatibile con tutti i tuoi lubrificanti preferiti. Quando si seleziona un lubrificante, scegliere una formula senza proprietà abrasive o sostanze chimiche aggressive.
- Conservare il giocattolo in un luogo asciutto, lontano da polvere, peli e sporcizia. Utilizzare la custodia Le Wand inclusa per tenere al sicuro il giocattolo quando non è in uso.

## SPECIFICHE

		
Materiale	Del corpo in silicone non nocivo, ABS	Acciaio inox
Batteria	160mAh	-
Tempo di ricarica	1,5 ore	-
Tempo di utilizzo	1 ora	-
Interfaccia	A singolo pulsante, controllo manuale	-

## GARANZIA

La garanzia copre tutti i difetti di lavorazione o dei materiali in condizioni di uso e cura normali per un periodo di 12 mesi dalla data di acquisto.

La prova d'acquisto originale è necessaria per richiedere i servizi di garanzia. Evitare di riparare il massaggiatore autonomamente. Per qualsiasi richiesta di garanzia o informazione sul reso, scrivere un'e-mail all'indirizzo

**customerservice@lewandmassager.com**

Le Wand™ non potrà essere ritenuta responsabile per la perdita o il danneggiamento dei prodotti restituiti.

## INFORMAZIONI SULLO SMALTIMENTO

Smaltimento di vecchie apparecchiature elettroniche (applicabile nell'UE e in altri paesi europei con sistemi di raccolta differenziata):



Il simbolo della pattumiera barrata indica che questi articoli non devono essere trattati come rifiuti domestici, bensì devono essere consegnati al punto di raccolta adatto per il riciclaggio delle apparecchiature elettriche ed elettroniche.

Le istruzioni complete per l'utente in altre lingue e le FAQ possono essere trovate all'indirizzo: **www.lewandmassager.com**

Contattaci via e-mail all'indirizzo **customerservice@lewandmassager.com** per qualsiasi domanda che non trova risposta nel presente manuale.

Progettato e sviluppato da Le Wand™  
Prodotto in Cina © Le Wand™



### 产品概览

Le Wand Mini Pleasures 套装包含我们最受欢迎的两款产品的迷你版，体积小，非常适合用作礼品。套装包含一个小身材、大功率的多功能迷你震动棒，以及一个娇小版的双端不锈钢按摩棒，其完美的弧形设计能满足 G 点刺激需求。Mini Pleasures 套装造型优美、时尚，可以激发您所有的性感区，非常适合新手使用。迷你震动棒可使用附带的充电器通过 USB 接口进行充电，两款产品均可存放在附带的柔软储物袋中。您还可以使用套装内的可爱 Le Wand 胸针来展示您的性积极性。



Le Wand  
迷你震动棒

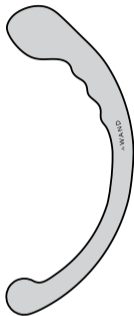

Le Wand  
双端不锈钢按摩棒

### LE WAND 迷你震动棒

#### 产品使用方法

- **打开电源**  
按“~”键。
- **更换模式**  
再次按下“~”键。
- **关闭电源**  
长按“~”键 3 秒钟。
- **旅行锁**  
先关掉震动棒。长按“~”键 5 秒钟。LED 灯会闪烁两次，表明设备已锁定。重复以上操作即可解锁。产品还会在充电时自动解锁。
- **充电**  
正在充电时 = LED 灯慢闪  
电充满时 = LED 灯常亮  
电量低时 = LED 灯闪烁

#### 震动模式

- 共有 4 种震动强度。
- 共有 6 种震动模式，说明如下：

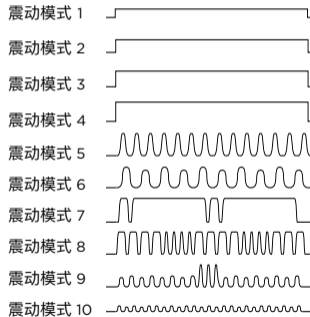

## 清洁、储存和安全

### LE WAND 迷你震动棒

- 使用前后，请务必彻底清洁、擦干设备。切勿在设备未干的情况下储存。建议使用适用于硅胶品的温和清洁剂。必要时可使用水基润滑剂。此产品与硅润滑剂不兼容。
- 此产品仅适合外用。不可将产品插入阴道或肛门内。
- 请避免让产品受到阳光直射，且绝不可让其经受高温。
- 此产品不防水。请不要弄湿产品，且绝不可将其浸入水中。

### LE WAND 双端不锈钢按摩棒

- 虽然产品的材料经久耐用，但绝不能使用研磨性的清洁剂或垫子来清洁您的双端不锈钢按摩棒。
- 保养时，请使用肥皂和水清洗，然后使用软布擦干和擦亮您的双端不锈钢按摩棒。
- 与伴侣共用之前，或由肛交转为阴道交时需对按摩棒进行消毒。请将您的 Le Wand 按摩棒放入沸水中或将其浸入含有 10% 漂白剂的温和溶液中，然后将其彻底冲洗干净。
- Le Wand 双端不锈钢按摩棒可兼容您喜爱的所有润滑剂。选择润滑剂时，请选择非研磨性且不含刺激性化学物的配方。
- 请将按摩棒存放在干燥处，远离灰尘、毛发和污垢。不需要使用时，请用随附的 Le Wand 收纳袋安全地存放您的按摩棒。

## 技术规格

		
材料	身体安全 硅胶, ABS	不锈钢
电池	160mAh	-
充电时间	1.5 小时	-
使用时间	1 小时	-
操作界面	单键, 手动控制	-

## 保修

保修涵盖正常使用、护理条件下出现的所有工艺或材料缺陷，自购买之日起质保 12 个月。

申请保修服务时，需提供原始购买凭证。切勿尝试自己修理您的按摩棒。如有任何关于保修的疑问或欲了解退货信息，请发送电子邮件至 [customerservice@lewandmassager.com](mailto:customerservice@lewandmassager.com)

Le Wand™ 不对退回产品的丢失或损坏负任何责任。

## 处置信息

旧电子设备的处置（适用于欧盟和其他具有单独废品收集制度的欧洲国家）：



画叉号的垃圾桶标志表示这些物品不得按生活垃圾处置，而是必须送到适当的电气和电子设备循环利用回收点。

欲了解其他语言的完整使用说明和常见问题，可访问：[www.lewandmassager.com](http://www.lewandmassager.com)

如果有任何未解疑问，请发送电子邮件至 [customerservice@lewandmassager.com](mailto:customerservice@lewandmassager.com) 联系我们。

由 Le Wand™ 设计研发  
中国制造 © Le Wand™

[lewandmassager.com](http://lewandmassager.com)